

Grandstream Networks, Inc.

126 Brookline Ave, 3rd Floor
Boston, MA 02215. USA
Tel : +1 (617) 566 - 9300
Fax: +1 (617) 249 - 1987

www.grandstream.com



AT	BE	CY	CZ	DK	EE	FI
FR	DE	EL	HU	IE	IT	LV
LT	LU	MT	NL	PL	PT	SK
SI	ES	SE	UK	BG	RO	HR

In all EU member states, operation of 5150
- 5350 MHz is restricted to indoor use only.

For Warranty and RMA information, please visit
www.grandstream.com



GSC35XX Series

Quick Installation Guide

Content

English.....	1
简体中文.....	6
Español.....	11
Français.....	16
Deutsch.....	21
Italiano.....	26
Русский.....	31
Português.....	36
Polski.....	41

The GSC3505/GSC3510 is not pre-configured to support or make emergency calls to any type of hospital, law enforcement agency, medical care unit (“Emergency Service(s)”) or any other kind of Emergency Service. You must make additional arrangements to access Emergency Services. It is your responsibility to purchase SIP-compliant Internet telephone service, properly configure the GSC3505/GSC3510 to use that service, and periodically test your configuration to confirm that it works as you expect. It is also your responsibility to purchase traditional wireless or landline telephone services to access Emergency Services.

GRANDSTREAM DOES NOT PROVIDE CONNECTIONS TO EMERGENCY SERVICES VIA THE GSC3505/GSC3510. NEITHER GRANDSTREAM NOR ITS OFFICES, EMPLOYEES OR AFFILIATES MAY BE HELD LIABLE FOR ANY CLAIM, DAMAGE, OR LOSS, AND YOU HEREBY WAIVE ANY AND ALL SUCH CLAIMS OR CAUSES OF ACTION ARISING FROM OR RELATING TO YOUR INABILITY TO USE THE GSC3505/GSC3510 TO CONTACT EMERGENCY SERVICES, AND YOUR FAILURE TO MAKE ADDITIONAL ARRANGEMENTS TO ACCESS EMERGENCY SERVICES IN ACCORDANCE WITH THE IMMEDIATELY PRECEDING PARAGRAPH.

QUICK INSTALLATION GUIDE

This guide applies to the following models:

- GSC3510 SIP Intercom Speaker/Microphone
- GSC3505 SIP Intercom Speaker

OVERVIEW

GSC3505 is a one-way SIP Intercom Speaker and GSC3510 is a two-way full-duplex SIP intercom speaker/microphone, both featuring one 100Mbps Ethernet port with PoE/PoE+, integrated dual-band 2.4G/5G Wi-Fi, integrated Bluetooth, high fidelity 8W speaker and a multi-purpose input port supporting a wide range of peripherals, 3 directional microphones with Multichannel Microphone Array Design (MMAD) available for GSC3510 only. Both GSC3505 and GSC3510 with their Hi-Fi speaker delivers full-band audio, while GSC3510 adds a state-of-art microphone array with pickup distance up to 4.2 meters. The built-in whitelist and blacklist features enable easy filtering of unwanted calls from the Internet. Its modern industrial design and rich features make it ideal for classrooms, hospitals, apartments, dormitories and much more.

PRECAUTIONS

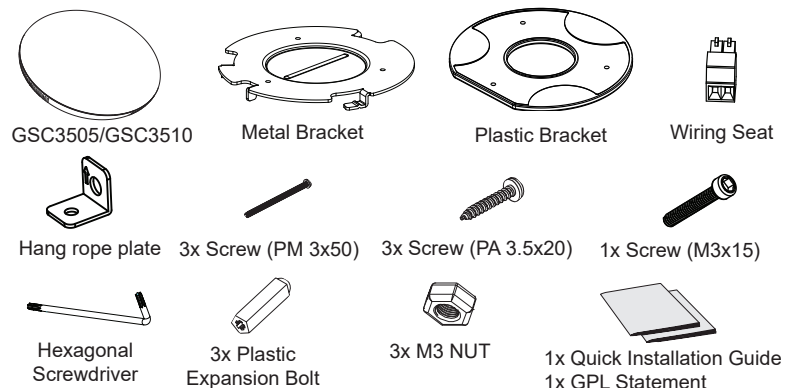

- Do not attempt to open, disassemble, or modify the device.
- Do not expose this device to temperatures outside range of 0 °C to 40 °C in operation and -10 °C to 60 °C in storage.
- Do not expose the GSC3505/GSC3510 to environments outside of the following humidity range: 10-90% RH (non-condensing).
- Do not power cycle your GSC3510/GSC3505 during system boot up or firmware upgrade. You may corrupt firmware images and cause the unit to malfunction.

PACKAGE CONTENTS

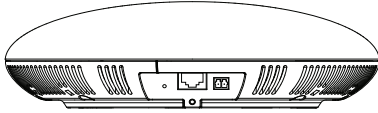

GSC3505/GSC3510 PORTS



Port	Label	Description
	Reset	Factory reset button. Press for 10 seconds to reset factory default settings.
	NET/PoE	Ethernet RJ45 port (10/100Mbps) supporting PoE/PoE+.
	2-Pin port	2-pin multi-purpose input port.

HARDWARE INSTALLATION

GSC3505/GSC3510 can be mounted on the wall or ceiling. Please refer to the following steps for the appropriate installation.

Wall Mount

1. Locate the equipment holder on the desired position with arrow up. Drill three holes on the wall referring to the positions of holes on the metal bracket.
2. Fix the metal bracket on the wall by expansion screws.
3. Align the position line on device's back cover with the positioning slot.
4. Rotate the device clockwise until it is locked on the right position.

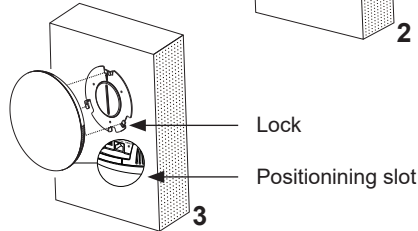
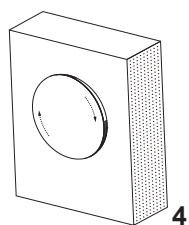
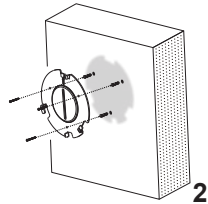
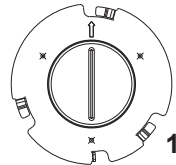

~3~

Ceiling Mount

1. Put the ceiling mounting (metal bracket) in the ceiling's center and mark the position of the three screw holes.
2. Drill a round hole with a diameter of 18mm for Ethernet cable. The distance between its center and the highlighted hole on the plastic bracket should be 35mm.
3. Fix the plastic and metal brackets on the ceiling with flat-head screws and lock-nuts. Then place an Ethernet cable pass through the 18mm-round hole.
4. Align the position line on device's back cover with the positioning slot.
5. Rotate the device clockwise until it is locked on the right position.

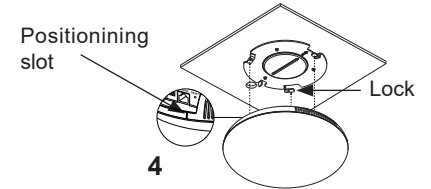
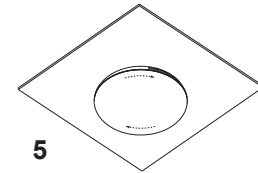
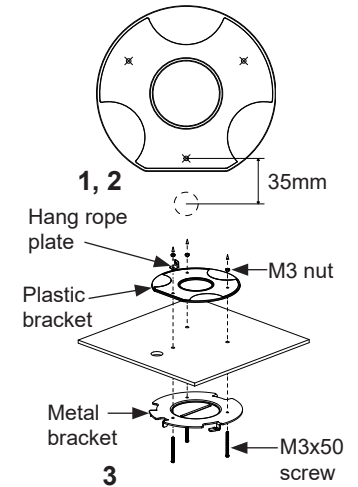

Anti-theft Installation

After the device is assembled with the metal bracket support on the wall or ceiling, use the anti-detachable screw (M3 x 15) in order to prevent theft.

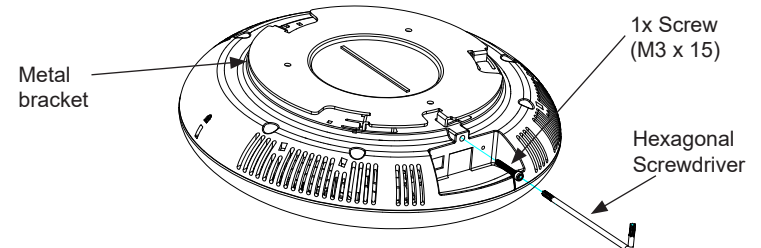

~4~

POWERING AND CONNECTING GSC3505/GSC3510

GSC3505/GSC3510 can be powered on using PoE/ PoE+ switch or PoE injector using following steps:

Step 1: Plug a RJ45 Ethernet cable into the network port of the GSC3505/GSC3510.

Step 2: Plug the other end into the power over Ethernet (PoE) switch or PoE injector.

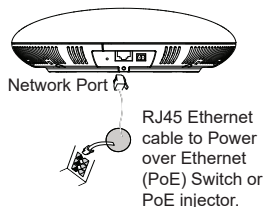

Connecting Wiring Seat

GSC3505/GSC3510 support to connect a "Key & LED" or "Normal Key" to 2-pin port via Wiring Seat.

Step 1: Take the wiring seat from the install kits.

Step 2: Connect the Key & LED or Normal Key with the wiring seat (as shown in the illustration on the right).

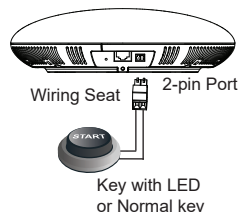

Note: This port supports the parallel connection of an incandescent lamp (with less than 1W) or an LED lamp (with less than 100mA).

ACCESSING THE CONFIGURATION INTERFACE

A computer connected to the same network as the GSC3505/GSC3510 can discover and access its configuration interface using its MAC address :

1. Locate the MAC address on the MAC tag of the unit, which is on the underside of the device, or on the package.
2. From a computer connected to same network as the GSC3505/GSC3510, type in the following address using the GSC3505/GSC3510's MAC address on your browser: **http://gsc_<mac>.local**

Example: if a GSC3505/GSC3510 has the MAC address C0:74:AD:11:22:33, this unit can be accessed by typing **http://gsc_c074ad112233.local** on the browser.



For more information, please download the GSC3505/GSC3510 User Manual from: <http://www.grandstream.com/support>

GSC3505/GSC3510不预设对医院，执法机构，医疗中心(急救服务)以及各种紧急服务的紧急通话服务。用户必须自行设定紧急通话功能。用户必须自行购买SIP兼容的网络电话服务，正确的设定GSC3505/GSC3510使用该服务，并定期测试您的配置以确保GSC3505/GSC3510如预期工作，否则请购买传统无线或有线电话服务来拨打紧急通话。

Grandstream Networks 公司的GSC3505/GSC3510不支持紧急通话服务。Grandstream Networks公司、其管理者和员工以及其相关机构对此所造成的任何索赔、损失或者损害都不负有任何法律追究责任。在此，您将无权对任何以及所有由于无法通过GSC3505/GSC3510拨打紧急电话以及没有遵照前段文字描述而造成紧急通话失败的事件提出诉讼。

快速安装手册

本指南适用于以下型号:

- GSC3510 SIP对讲扬声器/麦克风
- GSC3505 SIP对讲扬声器

产品概览

GSC3505是一个单向SIP对讲扬声器, GSC3510 是一个双向SIP双工扬声器/麦克风, 两者都具有一个100 Mbps以太网端口并且支持PoE/PoE+, 集成 2.4 G / 5 G 双频Wi-Fi, 集成蓝牙, 具有一个高保真8 W扬声器和一个多功能输入端口支持多种外接设备。GSC3505和GSC3510的高保真扬声器都提供全波段音频, 而GSC3510增加了一个最先进的麦克风阵列与3个定向麦克风, 拾取距离可达4.2米。内置白名单和黑名单功能可以方便地过滤不需要的电话。GSC3510的现代工业设计和丰富的功能使它适用于教室, 医院, 公寓等多种场所。

注意事项

- 请不要尝试打开, 拆卸或修改设备。
- 操作时请勿将本设备暴露在0° C至40° C的温度范围之外的环境中, 请勿将其存放在-10° C至60° C的范围之外的环境中。
- 请勿将 GSC3505/ GSC3510暴露在以下湿度范围之外的环境中: 10-90%RH (非冷凝)。
- 系统启动或固件升级期间, 请勿关闭GSC3505/ GSC3510的电源。您可能会损坏固件并导致设备故障。

包装清单

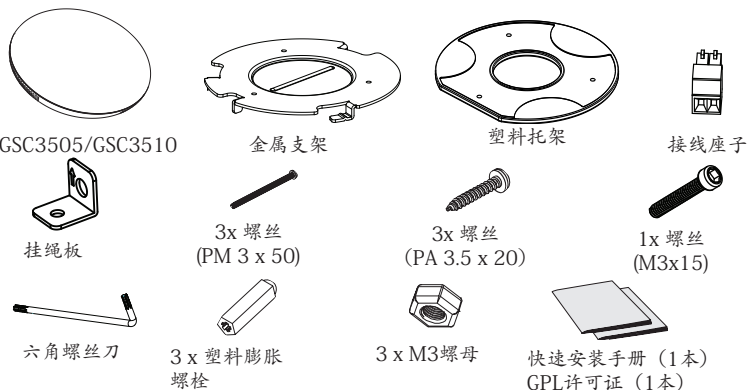

~7~

GSC3505/GSC3510端口

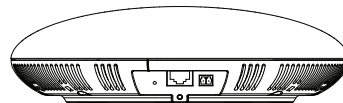

端口	标签	描述
	复位键	重置按钮。按住10秒钟重置出厂默认设置
	NET/PoE	以太网RJ45端口 (10/100Mbps), 支持 PoE/PoE+供电
	2-Pin端口	2-pin多用途输入端口

硬件安装

GSC3505/GSC3510可以安装在墙壁或天花板上。请参阅以下步骤进行正确的安装。

墙面安装

1. 将固定装置支架置于墙壁上所需的位置, 箭头朝上。并在三个孔对应的墙面上钻3个孔。
2. 用膨胀螺丝将安装支架固定到墙壁上。
3. 将主机后壳上的定位线对准红圈内的卡扣。
4. 顺时针转动主机, 直至其锁定到位。

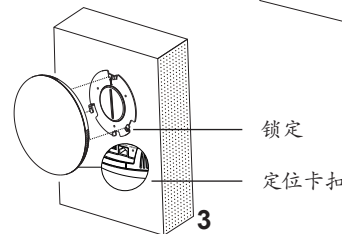
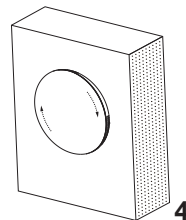
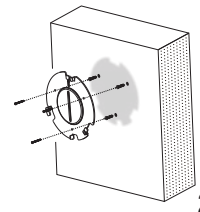
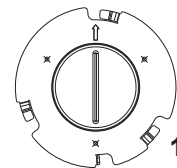

~8~

天花板安装

1. 将塑料垫板置于天花板中央并标记出3个安装螺丝孔的位置。
2. 标出一个直径约为 18 mm 的孔，用于穿过以太网线。从底部安装孔中心到电缆孔中心的距离为 35 mm。
3. 用平头螺丝和防松螺母将两个部件固定在天花板上。然后将以太网线穿过 18 mm 孔。
4. 将主机后壳上的定位线对准红圈内的卡扣。
5. 顺时针转动主机，直至其锁定到位。

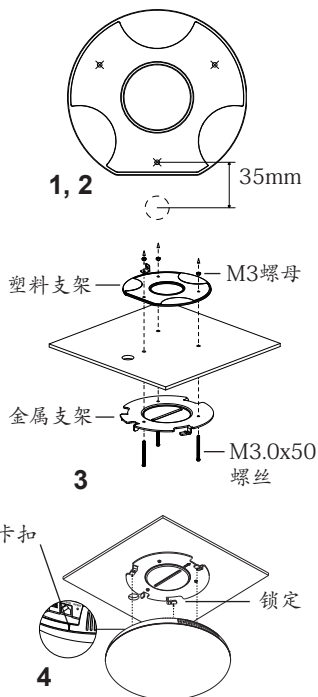

防盗装置

将设备安装在墙壁或天花板上的金属支架上后，拧紧防拆螺丝 (M3 x 15) 防止盗窃。

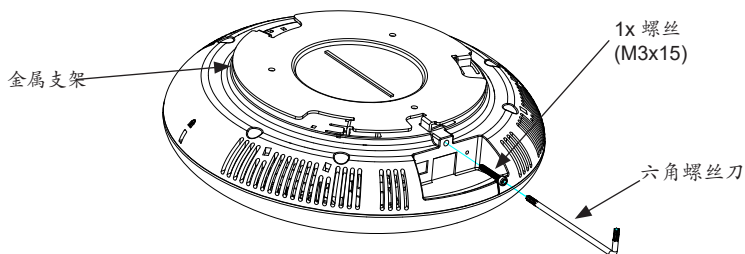

开启并连接GSC3505/GSC3510

请使用以下步骤使用PoE / PoE +交换机或PoE供电设备/GSC3505/GSC3510上电：

- 步骤1：将RJ45以太网电缆插入GSC3505/GSC3510的网络端口。
- 步骤2：将另一端插入以太网供电 (PoE) 交换机或PoE供电设备。

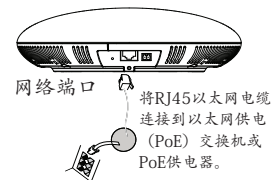

连接接线端子

GSC3505/GSC3510支持通过接线座将“带灯开关”或“普通开关”连接到2-Pin 端口。

- 步骤1：从安装工具包中取出接线端子。
- 步骤2：使用接线端子与带灯开关或者普通开关连接 (如右图所示)。

注：此端口支持并联一个白炽灯(小于1W)或一个LED灯(小于100mA)。

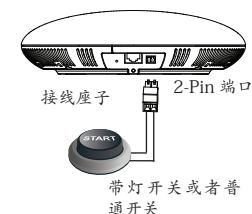

访问配置界面

将计算机连接到与GSC3505/GSC3510相同网络中，通过查找GSC3505/GSC3510的MAC地址访问其配置界面：

1. 从设备底部或包装上的MAC标签上找到MAC地址。
2. 将计算机连接到与GSC3505/GSC3510同一网络中，在浏览器中输入GSC3505/GSC3510的MAC地址 `http://gsc_<mac>.local`

例如：如果GSC3505/GSC3510的MAC地址为 C0:74:AD:11:22:33，则可通过在浏览器上输入 `http://gsc_c074ad112233.local` 访问此设备。



欲获取详细的话机使用信息，请在以下链接中下载GSC3505/GSC3510用户手册：
<http://www.grandstream.com/support>

El GSC3505/GSC3510 no viene pre configurado ni tiene acceso a información de ningún tipo de servicio de llamadas de emergencia, hospitales, servicios policiales, unidades de cuidados médicos o cualquier otro tipo de servicio de socorro. Usted deberá hacer las coordinaciones necesarias para poder acceder a estos servicios. Será su responsabilidad, el contratar el servicio de telefonía por internet compatible con el protocolo SIP, configurar apropiadamente el GSC3505/GSC3510 para usar dicho servicio y periódicamente probar su configuración para confirmar su funcionamiento de acuerdo a sus expectativas. Si usted decide no hacerlo, será su responsabilidad comprar servicios de telefonía tradicional, ya sea por línea fija o inalámbrica para poder acceder a los servicios de emergencia.

GRANDSTREAM NO PROVEE CONEXIONES CON NINGUN SERVICIO DE EMERGENCIA MEDIANTE EL GSC3505/GSC3510. NI GRANDSTREAM NI SUS DIRECTORES, EMPLEADOS O AFILIADOS, PUEDEN SER SUJETOS REPONSABLES POR NINGUN RECLAMO, DAÑO O PERDIDA. POR LO TANTO, USTED RENUNCIA A SU DERECHO DE RECLAMO O DENUNCIA QUE PUEDA SURGIR DEBIDO A LAS LIMITACIONES EN EL USO DEL GSC3505/GSC3510 PARA CONTACTAR A LOS SERVICIOS DE EMERGENCIA, ASI COMO A SU NEGLIGENCIA DE REALIZAR LAS COORDINACIONES NECESARIAS PARA ACCEDER A TODOS LOS SERVICIOS DE EMERGENCIA, MENCIONADOS EN EL PARRAFO PRECEDENTE.

GUIA DE INSTALACIÓN RÁPIDA

Esta guía aplica para los siguientes modelos:

- Intercomunicador Altavoz/Micrófono SIP GSC3510
- Intercomunicador Altavoz SIP GSC3505

INFORMACIÓN GENERAL

El GSC3505 es un Intercomunicador Altavoz SIP de una vía y el GSC3510 es un Intercomunicador Altavoz/Micrófono SIP de dos vías, ambos incluyen un puerto Ethernet de 100Mbps con PoE/PoE+, Wi-Fi de banda dual 2.4G/5G integrado, Bluetooth integrado, altavoz de 8W de alta fidelidad y un puerto de entrada multi-propósito que soporta una gran variedad de dispositivos periféricos, 3 micrófonos direccionales con Diseño de Arreglo Microfónico Multicanal (en inglés MMAD) disponible únicamente para el GSC3510. Ambos modelos GSC3505 y GSC3510 poseen un sistema de altavoz Hi-Fi de audio full HD, mientras que el GSC3510 posee un arreglo de micrófonos de última generación con una distancia de recepción de hasta 4.2 metros. Las características incorporadas de la lista blanca y la lista negra permiten filtrar fácilmente las llamadas no deseadas desde Internet. Su moderno diseño industrial y sus excelentes características lo hacen ideal para aulas, hospitales, apartamentos, dormitorios y mucho más.

PRECAUCIONES

- No intente abrir, desarmar o modificar el dispositivo.
- No exponga el dispositivo a temperaturas fuera del rango de 0 ° C a 40 ° C en funcionamiento y de -10 ° C a 60 ° C en almacenamiento.
- No exponga el GSC3505/GSC3510 a entornos fuera del siguiente rango de humedad: 10-90% HR (sin condensación).
- No Desenchufe su GSC3505/GSC3510 durante el arranque del sistema o actualización del firmware. Puede dañar las imágenes de firmware y provocar un mal funcionamiento de la unidad.

CONTENIDO DEL PAQUETE



PUERTOS GSC3505/GSC3510

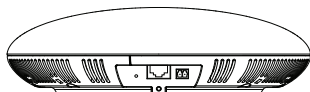

Puerto	Etiqueta	Descripción
	Reset	Botón de reinicio de fábrica. Presione durante 7 segundos para restablecer los valores predeterminados de fábrica.
	NET/PoE	Puerto Ethernet RJ45 (10/100Mbps) compatible con PoE / PoE +.
	Puerto de 2 pines	Puerto de entrada multipropósito de 2 pines.

INSTALACIÓN DE HARDWARE

GSC3505/GSC3510 se puede montar en la pared o el techo. Por favor refiérase a los siguientes pasos para la instalación apropiada.

Montaje en pared

1. Ubique el soporte del equipo en la posición deseada con la flecha hacia arriba. Taladre tres orificios en la pared guiándose a las posiciones de los agujeros en el soporte de metal.
2. Fije el soporte de metal en la pared mediante tornillos de expansión.
3. Alinee la línea de posición en la cubierta trasera del dispositivo con la ranura de posicionamiento.
4. Gire el dispositivo en el sentido de las agujas del reloj hasta que quede bloqueado en la posición correcta.

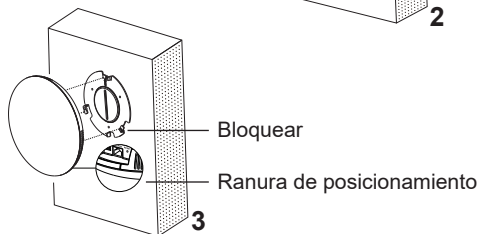
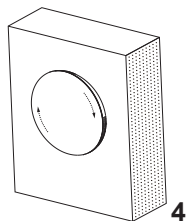
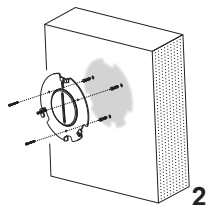
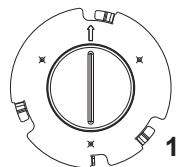

~13~

Montaje en el techo

1. Coloque el montaje en el techo (soporte de metal) en el centro del techo y marque la posición de los tres orificios para tornillos.
2. Taladre un orificio redondo con un diámetro de 18 mm para cable Ethernet. La distancia entre su centro y el orificio resaltado en el soporte de plástico debe ser de 35 mm.
3. Fije los soportes plásticos y metálicos en el techo con tornillos de cabeza plana y contratuercas. Luego coloque un cable Ethernet que pase a través del orificio de 18 mm.
4. Alinee la línea de posición en la cubierta trasera del dispositivo con la ranura de posicionamiento.
5. Gire el dispositivo en el sentido de las agujas del reloj hasta que quede bloqueado en la posición correcta.

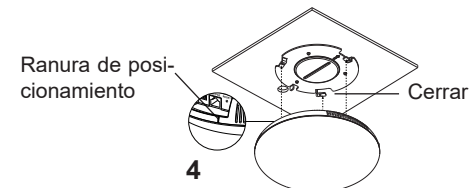
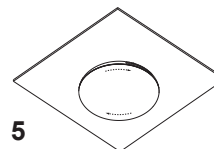
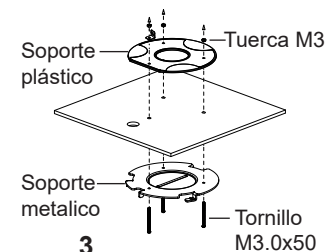
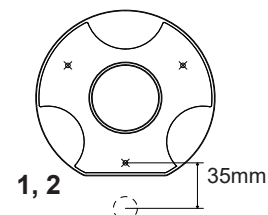

Instalación anti-robos

Después de ser ensamblado el dispositivo con los soportes metálicos angulares en la pared o el techo, se deben utilizar los tornillos anti-desmontables (M3 x 15) para prevenir la extracción del dispositivo.

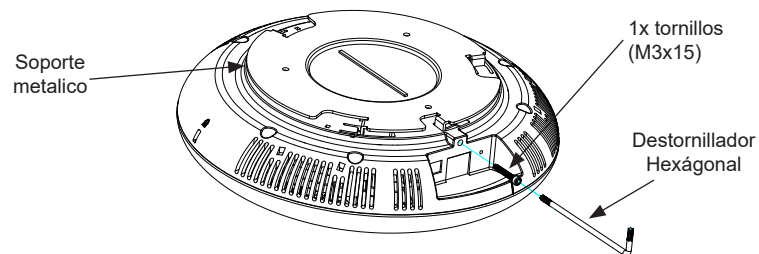

~14~

ENCENDIDO Y CONEXIÓN DEL GSC3505/GSC3510

El GSC3505/GSC3510 puede encenderse usando el interruptor PoE/PoE+ o el inyector PoE siguiendo los siguientes pasos:

- **Paso 1:** Conecte un cable Ethernet RJ45 en el puerto de red del GSC3505/GSC3510.

- **Paso 2:** conecte el otro extremo al interruptor de alimentación por Ethernet (PoE) o al inyector PoE.

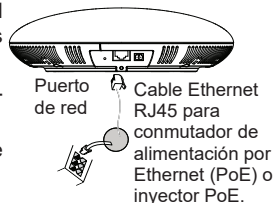

Conectando el Mazo de Cables

Los GSC3505/GSC3510 soportan la conexión de una "Llave & LED" ó "Llave Normal" a un puerto de 2 pines a través del Mazo de Cables.

Paso 1: Tomar el mazo de cables desde los paquetes de instalación.

Paso 2: Conectar la Llave & LED ó Llave Normal con el Mazo de Cables (mostrado en la ilustración de la derecha).

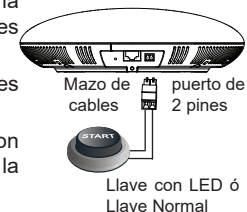

Nota: Este puerto soporta conexión paralela con una lámpara incandescente (con menos de 1W) ó una lámpara LED (con menos de 100mA).

ACCESO A LA INTERFAZ DE CONFIGURACIÓN

Una computadora conectada a la misma red que el GSC3505/GSC3510 puede descubrir y acceder a su interfaz de configuración usando su dirección MAC:

1. Ubique la dirección MAC en la etiqueta MAC de la unidad, que se encuentra en la parte inferior del dispositivo o en el paquete.

2. Desde una computadora conectada a la misma red que el GSC3505/GSC3510, escriba la siguiente dirección usando la dirección MAC del GSC3505/GSC3510 en su navegador **http://gsc_<mac>.local**

Ejemplo: si un GSC3505/GSC3510 tiene la dirección MAC C0:74:AD:11:22:33, se puede acceder a esta unidad escribiendo local en el navegador **http://gsc_c074ad112233**



Para obtener más información, descargue el Manual de usuario GSC3505/GSC3510 desde: **<http://www.grandstream.com/support>**

Le GSC3505/GSC3510 n'est pas préconfiguré pour prendre en charge ou faire des appels d'urgence à tout type d'hôpital, organisme d'application de la loi, unité de soins médicaux (service d'urgence) ou tout autre type de service d'urgence. Vous devez prendre des dispositions supplémentaires pour accéder aux services d'urgence. Il est de votre responsabilité d'acheter un service téléphonique Internet compatible SIP, de configurer correctement le GSC3505/GSC3510 pour utiliser ce service et de tester périodiquement votre configuration pour confirmer qu'elle fonctionne comme prévu. Il est également de votre responsabilité d'acheter des services téléphoniques sans fil ou fixes traditionnels pour accéder aux services d'urgence.

GRANDSTREAM NE FOURNIT PAS DE CONNEXIONS AUX SERVICES D'URGENCE VIA LE GSC3505/GSC3510. NI GRANDSTREAM NI SES BUREAUX, EMPLOYÉS OU SOCIÉTÉS AFFILIÉES NE PEUVENT ÊTRE TENUS RESPONSABLES DE TOUTE RÉCLAMATION, DOMMAGE OU PERTE, ET VOUS RENONCEZ À TOUTES LES RÉCLAMATIONS OU CAUSES D'ACTION DÉCOULANT DE VOTRE INCAPACITÉ À UTILISER LE GSC3505/GSC3510 POUR CONTACTER LES SERVICES D'URGENCE, ET VOTRE DÉFAUT DE PRENDRE DES DISPOSITIONS SUPPLÉMENTAIRES POUR ACCÉDER AUX SERVICES D'URGENCE SELON LE PARAGRAPHE PRÉCÉDANT IMMÉDIATEMENT.

GUIDE D'INSTALLATION RAPIDE

Ce guide s'applique aux modèles suivants:

- GSC3510 Intercom SIP avec Haut-parleur/Microphone
- GSC3505 Intercom SIP avec Haut-parleur

APERÇU

Le GSC3505 est un intercom SIP unidirectionnel avec haut-parleur tandis que le GSC3510 est un intercom SIP bidirectionnel en duplex intégral avec haut-parleur/microphone, tous les deux sont dotés d'un port Ethernet 100Mbps avec PoE/PoE+, Wi-Fi 2.4G/5G bi-bande intégré, Bluetooth intégré, haut-parleur 8W haute fidélité et port d'entrée polyvalent prenant en charge un large éventail de périphériques, 3 microphones directionnels avec conception de système de microphones multicanaux (MMAD) disponibles sur le GSC3510 uniquement. Les modèles GSC3505 et GSC3510 avec leurs haut-parleurs Hi-Fi fournissent un son en bande complète, tandis que le GSC3510 ajoute un réseau de microphones ultramoderne avec une distance de portée pouvant atteindre 4,2 mètres. Les fonctions intégrées de la liste blanche et de la liste noire permettent de filtrer facilement les appels indésirables provenant d'Internet. Son design industriel moderne et ses nombreuses fonctionnalités le rendent idéal pour les salles de classe, les hôpitaux, les appartements, les dortoirs et bien plus encore.

PRÉCAUTIONS

- N'essayez pas d'ouvrir, de démonter ou de modifier l'appareil.
- Ne pas exposer cet appareil à des températures en dehors de la plage de 0 °C à 40 °C en opération et de -10 °C à 60 °C en stockage.
- N'exposez pas le GSC3505/GSC3510 à des environnements en dehors de la plage d'humidité suivante: 10-90% HR (sans condensation).
- Ne mettez pas votre GSC3505/GSC3510 hors tension pendant le démarrage du système ou la mise à niveau du micrologiciel. Vous risquez d'endommager les images du micrologiciel et de provoquer un dysfonctionnement de l'appareil.

CONTENU DU PACK

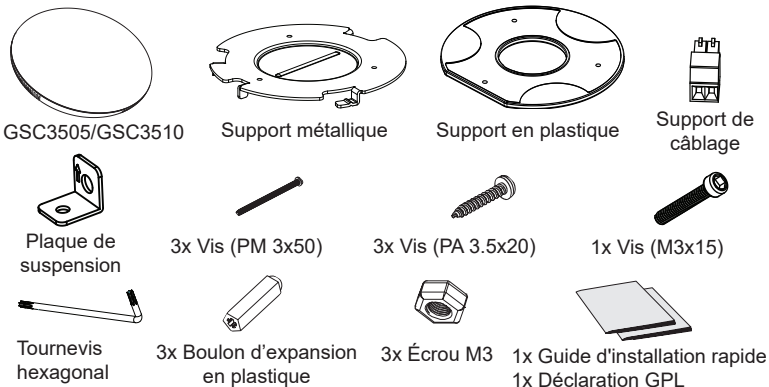

PORTS DU GSC3505/GSC3510

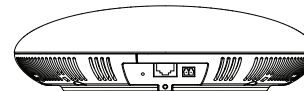

Port	Label	Description
	Réinitialiser	Bouton de réinitialisation d'usine. Appuyez sur pendant 7 secondes pour réinitialiser les paramètres d'usine par défaut.
	NET/PoE	Port Ethernet RJ45 (10 / 100Mbps) prenant en charge PoE / PoE +.
	Port à 2 broches	Port d'entrée multifonction à 2 broches.

INSTALLATION MATERIELLE

GSC3505/GSC3510 peut être monté sur le mur ou le plafond. Veuillez vous référer aux étapes suivantes pour l'installation appropriée.

Montage mural

1. Localisez le support de l'équipement sur la position souhaitée avec la flèche vers le haut. Percez trois trous sur le mur en vous référant à la position des trous sur le support métallique.
2. Fixez le support métallique sur le mur à l'aide du vis d'expansion.
3. Alignez la ligne de position sur le couvercle arrière de l'appareil avec la fente de positionnement.
4. Tournez l'appareil dans le sens des aiguilles d'une montre jusqu'à ce qu'il soit verrouillé sur la bonne position.

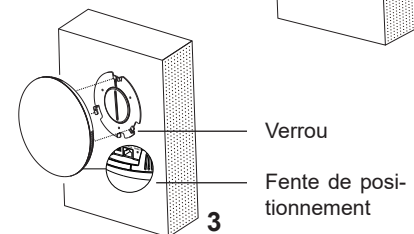
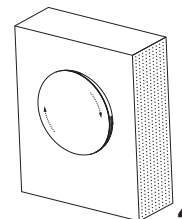
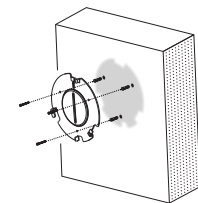
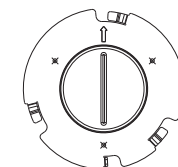

Montage au plafond

1. Placez le support de plafond (support métallique) au centre du plafond et marquez la position des trois trous de vis.
2. Percez un trou rond d'un diamètre de 18 mm pour le câble Ethernet. La distance entre son centre et le trou en surbrillance sur le support en plastique doit être de 35 mm.
3. Fixez les supports en plastique et en métal sur le plafond avec des vis à tête plate et des contre-écrous. Placez ensuite un câble Ethernet dans le trou de 18 mm.
4. Alignez la ligne de position sur le couvercle arrière de l'appareil avec la fente de positionnement.
5. Tournez l'appareil dans le sens des aiguilles d'une montre jusqu'à ce qu'il soit verrouillé sur la bonne position.

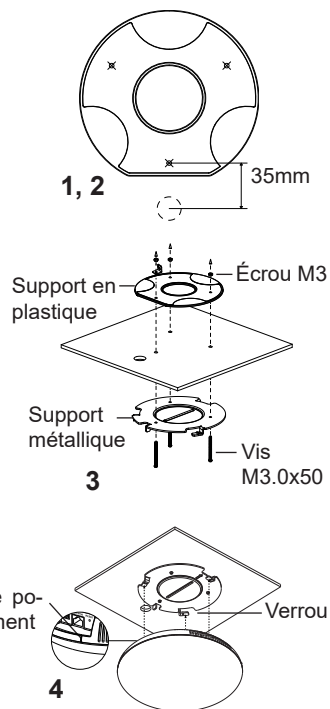

Installation antivol

Une fois l'appareil assemblé avec le support de fixation métallique au mur ou au plafond, utilisez la vis anti-détachable (M3 x 15) pour empêcher le vol.

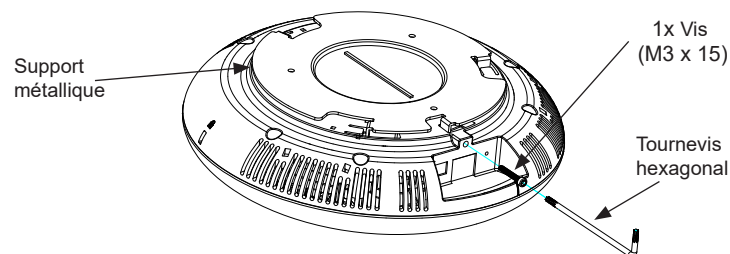

ALIMENTATION ET CONNEXION DU GSC3505/GSC3510

Le GSC3505/GSC3510 peut être mis sous tension à l'aide d'un commutateur PoE / PoE + ou d'un injecteur PoE en suivant les étapes suivantes:

- **Étape 1:** Branchez un câble Ethernet RJ45 dans le port réseau du GSC3505/GSC3510

- **Étape 2:** Branchez l'autre extrémité dans le commutateur Power over Ethernet (PoE) ou l'injecteur PoE.

Connexion du support de câblage

Le GSC3505/GSC3510 prend en charge la connexion d'un "Bouton & voyant" ou "Bouton normal" au port à 2 broches via le support de câblage.

Étape 1: Prenez le support de câblage du kit d'installation.

Étape 2: Connectez le "bouton avec voyant" ou le "bouton normal" au support de câblage (comme indiqué sur l'illustration à droite)

Remarque: Ce port prend en charge la connexion en parallèle d'une lampe à incandescence (moins de 1 W) ou d'une lampe à LED (moins de 100 mA).

ACCÈS À L'INTERFACE DE CONFIGURATION

Un ordinateur connecté au même réseau que le GSC3505/GSC3510 peut découvrir et accéder à son interface de configuration en utilisant son adresse MAC:

1. Localisez l'adresse MAC sur la balise MAC de l'unité, qui est sur la face inférieure de l'appareil, ou sur le paquet.

2. Depuis un ordinateur connecté au même réseau que le GSC3505/GSC3510, tapez l'adresse suivante en utilisant l'adresse MAC du GSC3505/GSC3510 dans votre navigateur http://gsc_<mac>.local

Exemple: Un GSC3505/GSC3510 avec l'adresse MAC C0:74:AD:11:22:33 sera accessible en tapant http://gsc_c074ad112233.local dans le navigateur.



Pour plus d'informations, veuillez télécharger le manuel d'utilisation du GSC3505/GSC3510 à partir de: <http://www.grandstream.com/support>

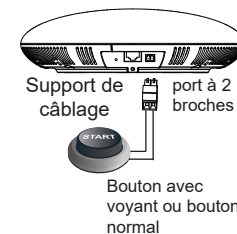
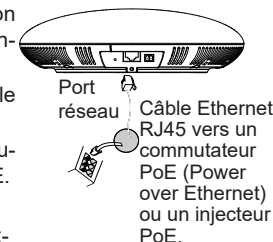

Das GSC3505/GSC3510 ist nicht vorkonfiguriert, um Notfallrufnummern jeglicher Art (Unfall, Krankenhaus, Juristisch, Medizinisch, usw.) automatisiert oder manuell durchzuführen. Diese Services müssen separat bestellt und organisiert werden. Ferner liegt es im Verantwortungsbereich des Endverbrauchers, einen adäquaten und SIP-kompatiblen Anschluss bereitzustellen und diesen, zusammen mit dem GSC3505/GSC3510 so zu konfigurieren, dass das Endgerät wunschgemäß funktioniert.

GRANDSTREAM BIETET KEINE ANBINDUNG ZU NOTRUF SERVICES ÜBER DAS GSC3505/GSC3510. WEDER GRANDSTREAM, NOCH GRANDSTREAM NIEDERLASSUNGEN ODER MITARBEITER SIND HAFTBAR FÜR BESCHÄDIGUNGEN, VERLUSTE, ODER ALLE ANDEREN ARTEN AN SCHADENSANSPRÜCHEN, DIE SICH AUS DER INSTALLATION, EINSATZ UND NUTZUNG DES GSC3505/GSC3510 ALS TEIL EINES NOTRUF SYSTEMS ERGEBEN KÖNNTEN. ES LIEGT EINZIG IN DER VERANTWORTUNG DES BENUTZERS, DIE NOTWENDIGEN NOTRUF SERVICES, TELEKOMMUNIKATIONSANSCHLÜSSE UND TECHNISCHE VORAUSSETZUNGEN FÜR DIE NUTZUNG DES GSC3505/GSC3510 ZU SCHAFFEN.

KURZBEDIENUNGSANLEITUNG

Diese Anleitung ist für folgende Grandstream Modelle:

- GSC3510 SIP Interkom Lautsprecher&Mikrofon
- GSC3505 SIP Interkom Lautsprecher

ÜBERSICHT

Der GSC3505 ist als "One-Way" Interkom Lautsprecher mit einem 8 Watt HiFi-Lautsprecher ausgestattet, der GSC3510 Interkom Lautsprecher&Mikrofon ist zusätzlich mit 3 direkten Mehrkanalmikrofonen (MMAD, Multichannel Microphone Array Design) bestückt und ermöglicht bi-direktionale Full-duplex Kommunikation, die Aufnahmereichweite der Mikrofone beträgt ca. 4,2 m. Beide Geräte verfügen über einen 100MBit/s Ethernetanschluss incl. Stromversorgung via PoE/PoE+, integrierter 2,4/5GHz WLAN und Bluetooth Schnittstelle. Ferner steht ein Multifunktionseingang für eine Vielzahl von Anwendungen bereit. Über integrierte White- und Blacklistfunktionen kann ein sicherer und dedizierter Einsatzbereich definiert und garantiert werden. Das moderne, puristische Design prädestiniert den GSC3510 für den Einsatz in Schulen, öffentlichen Gebäuden, Krankenhäuser usw.

VORSICHTSMAßNAHMEN



- Es ist verboten, das Produkt zu öffnen, Teile davon zu entfernen oder es zu ändern bzw. zu modifizieren.
- Das Gerät darf nur innerhalb folgender Temperaturbereiche genutzt werden: Betrieb 0°C bis 40°C; Lagerung -10°C bis 60°C.
- Das Gerät darf nur innerhalb folgender Werte für die relative Luftfeuchte betrieben werden: 10-90% (nicht kondensierend).
- Die Stromversorgung darf während des Startvorgangs bzw. während einer Firmwareaktualisierung nicht unterbrochen werden, Fehlfunktionen bis hin zum Systemausfall könnten die Folge davon sein.

LIEFERUMFANG

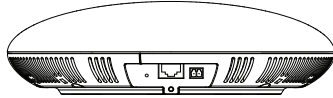

GSC3505/GSC3510 ANSCHLÜSSE



Port	Etikette	Beschreibung
	Reset	Reset-Taste. Bitte halten Sie den Button 7 Sekunden gedrückt, um das Gerät auf Werkseinstellung zurückzusetzen.
	NET/PoE	RJ45 Ethernetanschluß (10/100MBit/s) Unterstützung von PoE/PoE+
	2-Pin port	2-Pin multifunktionaler Eingang.

HARDWARE-INSTALLATION

Das GSC3505/GSC3510 kann an der Wand- oder Raumdecke montiert werden. Bitte folgen Sie der Anleitung für eine erfolgreiche Montage.

Wandmontage

1. Halten Sie die Wandhalterung an die geplante Montagestelle, die Richtungspfeile zeigen nach oben, markieren Sie die Bohrlöcher und bohren diese im Anschluß in die Wand.
2. Montieren Sie die Metallhalterung mit den passenden Schrauben.
3. Schieben Sie das Gerät in die vorgesehenen Arretierungsöffnungen
4. Drehen Sie das Gerät im Uhrzeigersinn in die finale Position.

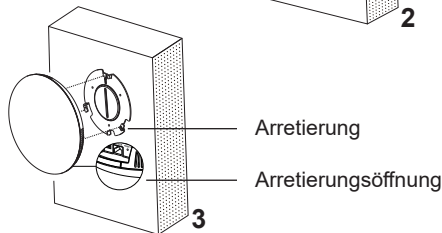
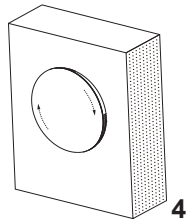
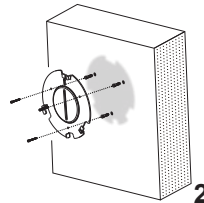
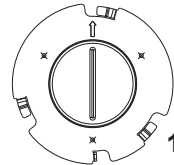

~23~

Deckenmontage

1. Halten Sie die Deckenhalterung (Metallhalterung) an die geplante Montagestelle, markieren Sie die Bohrlöcher und bohren diese im Anschluß in die Decke.
2. Bohren Sie ein Loch mit einem Durchmesser von 18mm für das Netzkabel. Der Abstand von Bohrungsmitte zu den Bohrmarkierungen der Kunststoffhalterung muss 35mm betragen.
3. Befestigen Sie die Kunststoff- und Metallhalterung an der Decke, nutzen Sie hierfür die mitgelieferten Schrauben und Muttern. Dann führen Sie das Netzkabel durch die dafür vorgesehene Bohrung.
4. Schieben Sie das Gerät in die vorgesehenen Arretierungsöffnungen
5. Drehen Sie das Gerät im Uhrzeigersinn in die finale Position.

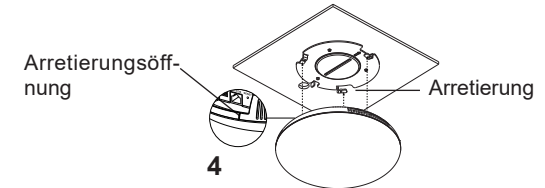
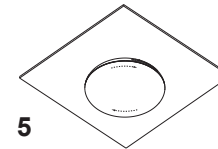
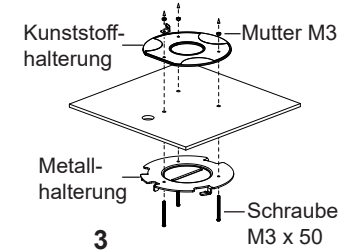
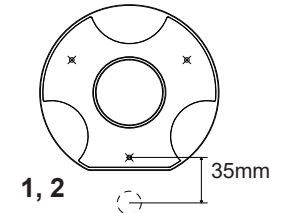

Diebstahlsichere Installation

Sichern Sie den Intercom-Lautsprecher nach dessen Decken- oder Wandmontage, mit der Diebstahlschutzschraube (M3x15)

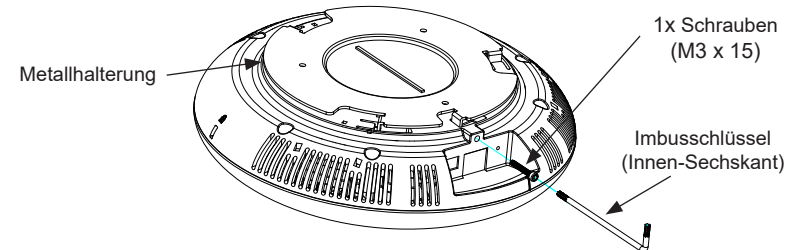

~24~

STROMVERSORGUNG UND NETZWERKANBINDUNG DES GSC3505/GSC3510

Die Stromversorgung des GSC3505/GSC3510 kann über einen Netzwerkschwitch mit PoE/PoE+ oder eine PoE Injektor erfolgen.

Schritt 1: Schließen Sie ein RJ45 Netzwerkkabel am Netzwerkport des GSC3505/GSC3510 an.

- **Schritt 2:** Verbinden Sie dieses Kabel mit dem Netzwerkport am PoE Switch oder am PoE Injektor.

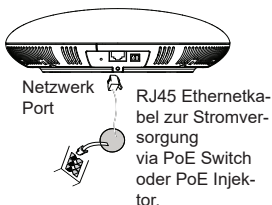

Verbinden der Anschlusskabel

GSC3505/GSC3510 bietet einen Eingang "Key&LED" oder "normal Key" (Eingangskontakt mit/ohne LED) per separater Anschlussklemme.

Schritt 1: Nehmen Sie die Anschlussklemme aus dem Installationsset.

Schritt 2: Schließen Sie den Eingangskontakt sowie eventuelle LED Kontakte an. (Siehe rechte Skizze)

Hinweis: Dieser Anschlussport unterstützt den parallelen Anschluss einer Mini-Glühlampe (1W) oder einer LED (100mA)

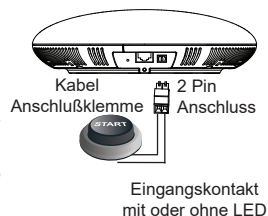

ZUGANG ZUR KONFIGURATION

Ein Computer, der sich im gleichen Netzwerk wie das GSC3505/GSC3510 befindet, kann das GSC3505/GSC3510 über dessen MAC Adresse erkennen und Zugang zur Konfigurationsschnittstelle gewähren.

1. Die MAC Adresse des GSC3505/GSC3510 finden Sie auf der Unterseite des Gerätes oder auf der Aussenseite des Verpackungskartons.
2. Geben Sie nun in den Browser des im selben Netz befindlichen Computers folgende Information ein: **http://gsc_<mac>.local**

Beispiel: Hat ein Gsc folgende MAC Adresse, C0:74:AD:11:22:33, dann sieht die Eingabe in den Browser so aus: **http://gsc_c074ad112233.local**



Weitere Informationen entnehmen Sie bitte dem Benutzerhandbuch, herunterladbar unter: <http://www.grandstream.com/support>

GSC3505/GSC3510 non è preconfigurato per supportare o effettuare chiamate di emergenza a qualsiasi tipo di ospedale, struttura giudiziaria, unità di assistenza medica ("Servizi di emergenza") o a qualsiasi altro tipo di servizio di emergenza. È necessario effettuare accordi supplementari per accedere ai Servizi di emergenza. È a Vostra esclusiva responsabilità acquistare servizi di telefonia internet conformi con SIP, configurare GSC3505/GSC3510 correttamente per usare tale servizio ed effettuare test periodici della configurazione per assicurarsi che funzioni in modo idoneo. Se non si effettua ciò, è Vostra responsabilità acquistare servizi telefonici fissi o wireless tradizionali per accedere ai Servizi di emergenza.

GRANDSTREAM NON FORNISCE COLLEGAMENTI AI SERVIZI DI EMERGENZA ATTRAVERSO GSC3505/GSC3510. NÈ GRANSTREAM NÈ I SUOI RESPONSABILI, DIPENDENTI O AFFILIATI POSSONO ESSERE RITENUTI RESPONSABILI DI QUALSIASI RECLAMO, DANNO O PERDITA, E DI QUALSIASI AZIONE LEGALE DERIVANTE DA TALI RECLAMI O CAUSE IN RELAZIONE ALL'IMPOSSIBILITÀ DI USARE IL GSC3505/GSC3510 PER CHIAMATE AI SERVIZI O DI STRINGERE ACCORDI SUPPLEMENTARI PER ACCEDERE AI SERVIZI DI EMERGENZA IN CONFORMITÀ AL PARAGRAFO PRECEDENTE.

GUIDA INSTALLAZIONE RAPIDA

Questa guida si applica ai seguenti modelli:

- Interfono microfono/altoparlante GSC3510 SIP
- Altoparlante interfono SIP GSC3505

PANORAMICA

GSC3505 è un altoparlante interfono SIP unidirezionale, mentre GSC3510 è un interfono altoparlante/microfono SIP bidirezionale full-duplex. Entrambi i dispositivi sono dotati di una porta Ethernet a 100 Mbps con PoE/PoE+, Wi-Fi 2,4G/5G dual-band integrato, Bluetooth integrato, altoparlante da 8 W ad alta fedeltà e una porta di ingresso multiuso che supporta un'ampia serie di periferiche, 3 microfoni direzionali con Multichannel Microphone Array Design (MMAD) disponibile solo per GSC3510. Con il loro altoparlante Hi-Fi, sia il modello GSC3505 che il modello GSC3510 offrono audio full-band. Il modello GSC3510 è inoltre dotato di array microfonico d'avanguardia con distanza di ricezione fino a 4,2 metri. Le funzionalità di whitelist e blacklist integrate permettono un semplice filtraggio di chiamate indesiderate da Internet. Il suo design industriale moderno e ricco di funzionalità lo rendono ideale per aule scolastiche, ospedali, appartamenti, dormitori e tanto altro.

PRECAUZIONI

- Non tentare di aprire, smontare o modificare il dispositivo.
- Non esporre il dispositivo a temperature esterne alla gamma da 0 °C a 40 °C per il funzionamento e alla gamma da -10°C a 60°C per la conservazione
- Non esporre GSC3510 ad ambienti fuori dal seguente intervallo di umidità: 10-90% UR (senza condensa).
- Non spegnere/accendere il GSC3505/GSC3510 durante l'avvio del sistema o l'aggiornamento del firmware. Ciò potrebbe comportare il danneggiamento del firmware e il malfunzionamento dell'unità.

CONTENUTO DELLA CONFEZIONE

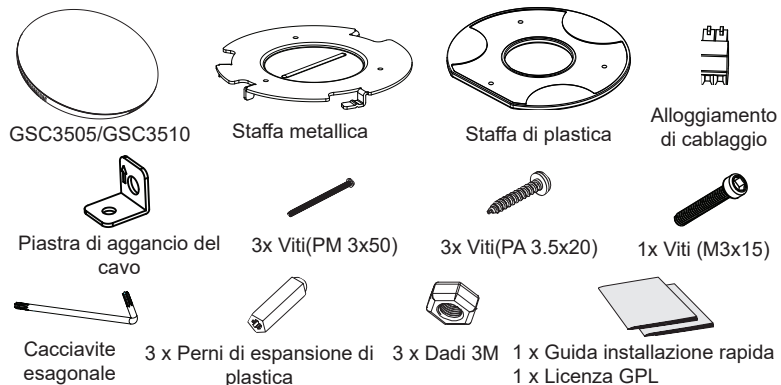

PORTE GSC3505/GSC3510

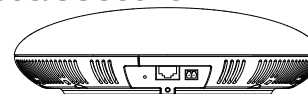

Porta	Etichetta	Descrizione
	Reset	Pulsante ripristino di fabbrica. Premere per 7 secondi per ripristinare le impostazioni predefinite di fabbrica.
	NET/PoE	Porta Ethernet RJ45 (10/100Mbps) che supporta PoE.
	Porta 2 pin	Porta ingresso multiuso 2 pin.

INSTALLAZIONE HARDWARE

GSC3505/GSC3510 può essere montato a parete o soffitto. Fare riferimento ai passi seguenti per la corretta installazione.

Supporto montaggio a parete

1. Porre il supporto del dispositivo nella posizione desiderata con la freccia verso l'alto. Effettuare tre fori sulla parete facendo riferimento alle posizioni dei fori sulla staffa di metallo.
2. Fissare la staffa di metallo sulla parete mediante le viti di espansione.
3. Allineare la linea di posizione sulla copertura posteriore del dispositivo con la scanalatura di posizionamento.
4. Ruotare il dispositivo in senso orario fino a quando non è bloccato nella posizione corretta.

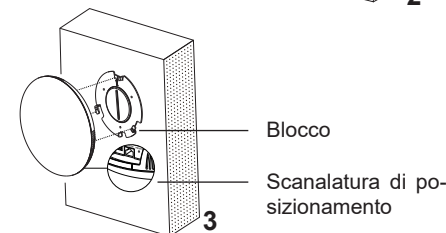
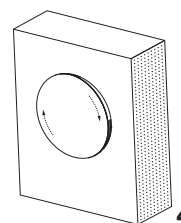
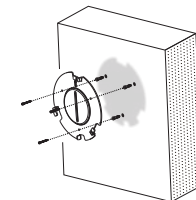
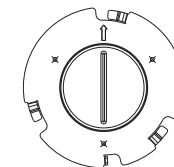

Montaggio a soffitto

1. Porre la staffa a soffitto (staffa metallica) al centro del soffitto e contrassegnare la posizione dei tre fori delle viti.
2. Effettuare un foro dal diametro di 18 mm per il cavo Ethernet. La distanza tra il suo centro e il foro contrassegnato sulla staffa di plastica deve essere 35 mm.
3. Fissare le staffe di plastica e metallo al soffitto con viti a testa piatta e dadi di bloccaggio. Quindi far passare un cavo Ethernet attraverso il foro da 18 mm.
4. Allineare la linea di posizione sulla copertura posteriore del dispositivo con la scanalatura di posizionamento.
5. Ruotare il dispositivo in senso orario fino a quando non è bloccato nella posizione corretta.

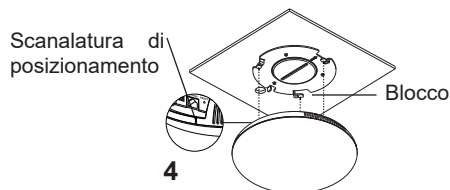
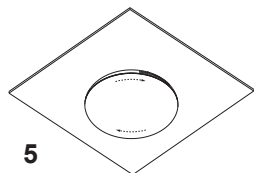
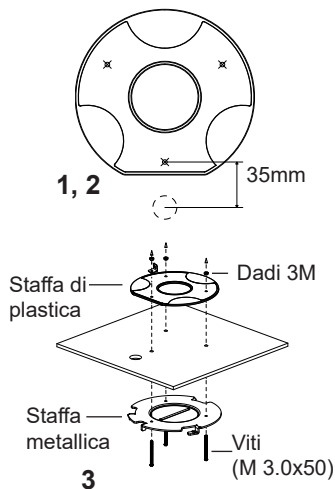

Installazione Antifurto

Dopo aver montato il dispositivo alla staffa metallica del supporto a parete o a soffitto, utilizzare la vite anti-asporto (M3 x 15) per evitare furti.

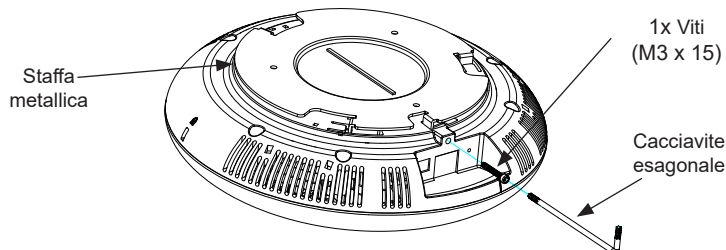

ACCENSIONE E COLLEGAMENTO DEL GSC3505/GSC3510

GSC3505/GSC3510 possono essere alimentati usando l'interruttore PoE/PoE+ o l'iniettore PoE mediante i passi seguenti:

- **Passo 1:** Collegare il cavo Ethernet RJ45 alla porta di rete del GSC3.

- **Passo 2:** Collegare l'altra estremità nell'interruttore con alimentazione su Ethernet (PoE) o iniettore PoE.

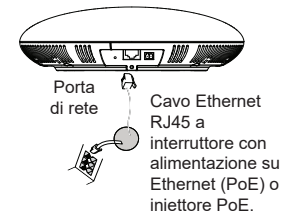

Collegamento dell'Alloggiamento di cablaggio

Supporto GSC3505/GSC3510 per collegare una "Chiave e LED" o una "Chiave normale" alla porta a 2 pin attraverso l'Alloggiamento di cablaggio.

Passaggio 1: Estrarre l'alloggiamento di cablaggio dal kit di installazione.

Passaggio 2: Collegare la Chiave e LED o la Chiave normale all'Alloggiamento di cablaggio (come mostrato nella figura a destra).



Nota: questa porta supporta il collegamento in parallelo di una lampada a incandescenza (da meno di 1 W) o di una lampada LED (da meno di 100 mA).

ACCESSO ALL'INTERFACCIA DI CONFIGURAZIONE

Un computer collegato alla stessa rete del GSC3505/GSC3510 può rilevare e accedere alla sua interfaccia di configurazione usando il suo indirizzo MAC:

1. Individuare il mac address sull'etichetta posizionata nella parte bassa dell'apparato o sulla confezione.
2. Da un computer collegato alla stessa rete del GSC3505/GSC3510, digitare il seguente indirizzo usando l'indirizzo MAC del GSC3505/GSC3510 sul proprio browser http://gsc_<mac>.local

Esempio: se un GSC3505/GSC3510 ha come indirizzo MAC C0:74:AD:11:22:33, è possibile accedere a questa unità digitando http://gsc_c074ad112233.local sul browser.



Scaricare il manuale utente dettagliato da:
<http://www.grandstream.com/support>

GSC3505/GSC3510 не предназначен для поддержки и выполнения срочных звонков в медицинские учреждения, правоохранительные органы, учреждения здравоохранения (“Экстренные службы”) и в какие-либо другие экстренные службы. Для доступа к экстренным службам необходимо предпринять дополнительные меры. Приобретение SIP-совместимой услуги Интернет телефонии, надлежащая конфигурация GSC3505/GSC3510 для использования данной услуги и периодическая проверка конфигурации с целью подтверждения правильности работы являются обязанностью заказчика. Если это не сделано, то для доступа к экстренным службам необходимо подключиться к услугам беспроводной или проводной телефонной связи.

GRANDSTREAM НЕ ПРЕДОСТАВЛЯЕТ ПОДКЛЮЧЕНИЕ К ЭКСТРЕННЫМ СЛУЖБАМ ЧЕРЕЗ GSC3505/GSC3510. КРОМЕ ТОГО, НИ КОМПАНИЯ GRANDSTREAM, НИ ЕЕ РУКОВОДИТЕЛИ, СОТРУДНИКИ И АФФИЛИРОВАННЫЕ ЛИЦА НЕ НЕСУТ ОТВЕТСТВЕННОСТИ В СЛУЧАЕ КАКИХ-ЛИБО ПРЕТЕНЗИЙ, УЩЕРБА ЛИБО ПОТЕРЬ, И ВЫ ТЕМ САМЫМ ОТКАЗЫВАЕТЕСЬ ОТ КАКИХ-ЛИБО ТРЕБОВАНИЙ ИЛИ ОСНОВАНИЙ ДЛЯ ИСКА, ЯВЛЯЮЩИХСЯ РЕЗУЛЬТАТОМ ИЛИ КАСАЮЩИХСЯ ВАШЕЙ НЕСПОСОБНОСТИ ИСПОЛЬЗОВАТЬ GSC3505/GSC3510, ЧТОБЫ СВЯЗАТЬСЯ С АВАРИЙНЫМИ СЛУЖБАМИ И ВАШИМ ОТКАЗОМ СДЕЛАТЬ ДОПОЛНИТЕЛЬНЫЕ ПРИГОТОВЛЕНИЯ, ЧТОБЫ ПОЛУЧИТЬ ДОСТУП К АВАРИЙНЫМ СЛУЖБАМ В СООТВЕТСТВИИ С ПРЕДЫДУЩИМ ПАРАГРАФОМ.

РУКОВОДСТВО ПО БЫСТРОЙ УСТАНОВКЕ

Руководство применимо к следующим моделям:

- GSC3510 SIP-система оповещения с микрофоном
- GSC3505 SIP-система оповещения

ОБЩИЙ ОБЗОР

GSC3505 это односторонняя SIP-система оповещения, а GSC3510 это двусторонняя полнодуплексная SIP-система оповещения микрофоном, обе модели оборудованы одним 100Мбит/с Ethernet портом с поддержкой PoE/PoE+, встроенным двухдиапазонным 2.4G/5G Wi-Fi модулем, встроенным Bluetooth модулем, высококачественным 8Вт динамиком и универсальным входным портом с поддержкой широкого диапазона периферийных устройств, 3 направленных микрофона в MMAD исполнении (многоканальный микрофонный массив) только в модели GSC3510. Модель GSC3505 и GSC3510 имеют высококачественные динамики, обеспечивающие full-band качество звука, а модель GSC3510 оборудована современным микрофонным массивом с захватом звука на расстоянии до 4,2 метров. Встроенные функции белого и чёрного списков, позволяют с лёгкостью проводить фильтрацию нежелательных интернет вызовов. Современный дизайн и широкие возможности делают его идеальным для классных комнат, больниц, апартаментов, общежитий и много другого.

МЕРЫ ПРЕДОСТОРОЖНОСТИ

- Не пытайтесь открыть, разобрать или изменить устройство.
- Не подвергайте воздействию температуры вне диапазона от 0 °C до 40 °C при эксплуатации и от -10°C до 60°C при хранении
- Не используйте данное устройство в среде, где значение влажности выходит за диапазон: Относит. влажность 10%-90% (без конденсации).
- Не включать-выключать устройство GSC3505/GSC3510 в процессе начального запуска системы или в процессе обновления прошивки. Вы можете тем самым повредить заводскую прошивку устройства и вывести его из строя.

СОДЕРЖИМОЕ УПАКОВКИ



ПОРТЫ GSC3505/GSC3510

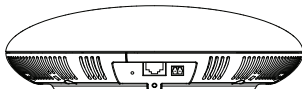

Порты	этикетка	Описание
	Reset	Кнопка сброса до заводских настроек. Нажать и удерживать в течение 7 секунд для сброса до заводских настроек.
	NET/PoE	Порт Ethernet RJ45 (10/100Мбит/сек) с поддержкой PoE.
	2-контактный порт	2-контактный многоцелевой порт ввода.

УСТАНОВКА УСТРОЙСТВА

GSC3505/GSC3510 может быть установлен на стену или потолок. Пожалуйста, следуйте инструкции по установке.

Установка на стену

1. Расположите держатель в желаемом месте в положении стрелкой вверх. Просверлите 3 отверстия в стенке в соответствии с отверстиями на металлическом кронштейне.
2. Закрепите кронштейн на стене при помощи установочных винтов.
3. Выровняйте положение направляющей на задней крышке устройства с пазом.
4. Поворачивайте устройство по часовой стрелке пока оно не зафиксируется в правильном положении.

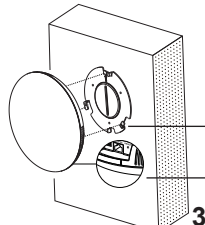
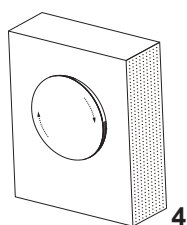
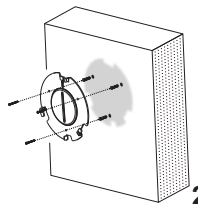
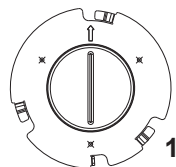

Зафиксировать
Паз

Крепление на потолок

1. Расположите потолочный кронштейн (металлический) в центре потолка и отметьте расположение отверстий для винтов.
2. Просверлите круглое отверстие с диаметром 18 мм для Ethernet кабеля. Расстояние между его центром и указанным отверстием пластикового кронштейна должно быть 35 мм.
3. Закрепите пластиковый и металлически кронштейны на потолке, используя винты с плоскими головками и контргайки. Затем протяните Ethernet кабель через отверстие диаметром 18 мм.
4. Выровняйте положение направляющей на задней крышке устройства с пазом.
5. Поворачивайте устройство по часовой стрелке пока оно не зафиксируется в правильном положении.

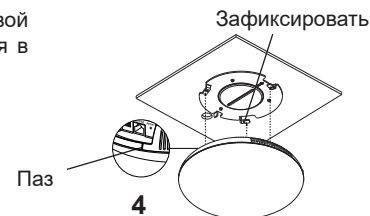
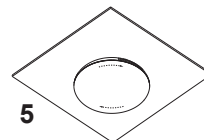
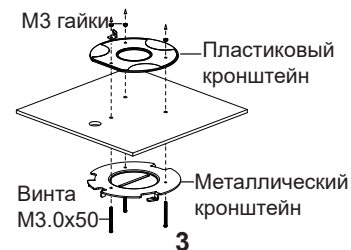
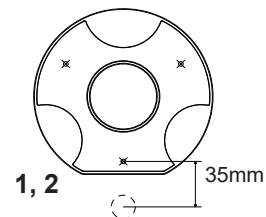

Средства защиты от краж

После установки устройства на металлический кронштейн, смонтированный на стене или потолке, используйте противосъёмные винты (M3 x 15) для предотвращения кражи.

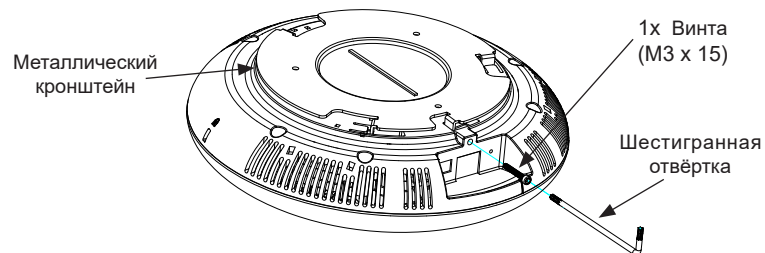

ВКЛЮЧЕНИЕ И НАСТРОЙКА УСТРОЙСТВА

GSC3505/GSC3510

На GSC3510 можно подавать питание используя PoE/PoE+ коммутатор или PoE инжектор, при выполнении следующих шагов:

Шаг 1: Вставить Ethernet кабель RJ45 в сетевой порт устройства GSC3510.

Шаг 2: Другой конец подключите к PoE коммутатору или PoE инжектору.



Подключение соединителя

К модели GSC3505/GSC3510 можно подключить "Кнопку и СИД" или "Простую кнопку" к 2-контактному порту используя соединитель.

Шаг 1: Достаньте соединитель из монтажного комплекта.

Шаг 2: Подключите Кнопку и СИД или Простую кнопку через соединитель (как показано на картинке справа).



Примечание: Этот порт поддерживает параллельное подключение лампы накаливания (мощностью менее 1Вт) или СИД лампы (мощностью менее 100мА).

ВХОД В ИНТЕРФЕЙС НАСТРОЙКИ

Компьютер подключенный к той же сети что и GSC3505/GSC3510 может его обнаружить и получить доступ к его интерфейсу настройки при помощи MAC адреса :

1. Найдите MAC адрес указанный на наклейке на обратной стороне устройства, либо на коробке.
2. Используя компьютер, подключённый к той же сети, что и GSC3505/GSC3510, в браузере введите MAC-адрес GSC3505/GSC3510 в следующем виде: **http://gsc_<mac>.local**

Пример: Если у GSC3505/GSC3510 MAC-адрес C0:74:AD:11:22:33, то доступ к устройству можно получить введя **http://gsc_c074ad112233.local** в браузере.



Подробное руководство пользователя можно загрузить здесь:
<http://www.grandstream.com/support>

O GSC3505/GSC3510 não está pre-configurado para realizar chamadas de emergência para nenhum hospital, agência de aplicação da lei, unidade de cuidados médicos ("Serviço(s) de emergência") ou qualquer outro tipo de serviço de emergência. Você deve realizar configurações adicionais para acessar aos serviços de emergência. É sua responsabilidade contratar um serviço de telefonia de internet compatível com o protocolo SIP, configurar o GSC3505/GSC3510 da maneira adequada para utilizar este serviço, e periodicamente testar a configuração realizada para confirmar que está funcionando da maneira desejada. É sua responsabilidade adquirir um serviço de telefonia tradicional para acessar aos Serviços de Emergência.

NEM A GRANDSTREAM NEM SEUS ESCRITÓRIOS, FUNCIONÁRIOS OU AFILIADOS PODEM SER RESPONSABILIZADOS POR QUALQUER REIVINDICAÇÃO, DANO OU PERDA, E VOCÊ AQUI REPRESENTA TODAS AS TAIS RECLAMAÇÕES OU CAUSAS DE AÇÃO DECORRENTES DE OU RELACIONADAS À SUA INCAPACIDADE DE USAR O GSC3505/GSC3510 PARA ENTRAR EM CONTATO COM SERVIÇOS DE EMERGÊNCIA, E A SUA FALHA DE FAZER ARRANJOS ADICIONAIS PARA ACESSAR SERVIÇOS DE EMERGÊNCIA DE ACORDO COM O PARÁGRAFO IMEDIATAMENTE ANTERIOR.

GUIA DE INSTALAÇÃO RÁPIDA

Esta guia aplica para os modelos:

- GSC3510 Intercomunicador Alto-falante/ Microfone SIP
- GSC3505 Intercomunicador Alto-falante SIP

VISÃO GERAL

O GSC3505 é um intercomunicador alto-falante SIP de uma via e o GSC3510 é um intercomunicador alto-falante/microfone SIP de duas vias, ambos com portas de rede de 100Mbps com PoE/PoE+, Wi-Fi integrado de banda dupla 2.4G/5G, Bluetooth integrado, potente alto-falante de 8W de alta fidelidade e porta de entrada múltiplo propósito o que permite o suporte a conexão de uma ampla variedade de dispositivos periféricos, 3 microfones direcionais com Desenho de Matriz de Microfones Multicanal (MMAD em Inglês) disponível unicamente para o GSC3510. Ambos os modelos GSC3505 e GSC3510 com o alto-falante de Alta Fidelidade fornecem áudio de banda completa, enquanto o GSC3510 possui uma matriz de microfones de última geração com uma captação que pode atingir os 4.2 metros. Os recursos internos de listas negra e branca habilitam uma filtração simples de chamadas não desejadas através da internet. O desenho moderno e recursos de última geração, tornam este dispositivo ideal para salas de aula, hospitais, apartamentos, hotéis e muito mais.

PRECAUÇÕES

- Não tente abrir, desmontar ou modificar o dispositivo.
- Não exponha o dispositivo a temperaturas fora do intervalo de 0 °C até 40 °C durante o uso e de -10 °C até 60 °C em armazenamento.
- Não exponha o GSC3505/GSC3510 em ambientes fora do intervalo de umidade de 10-90% RH (sem condensação).
- Não desconectar o GSC3505/GSC3510 durante o início do sistema ou durante a atualização do firmware. Isto pode corromper os arquivos do firmware e causar o mau funcionamento da unidade.

CONTEÚDO DO PACOTE

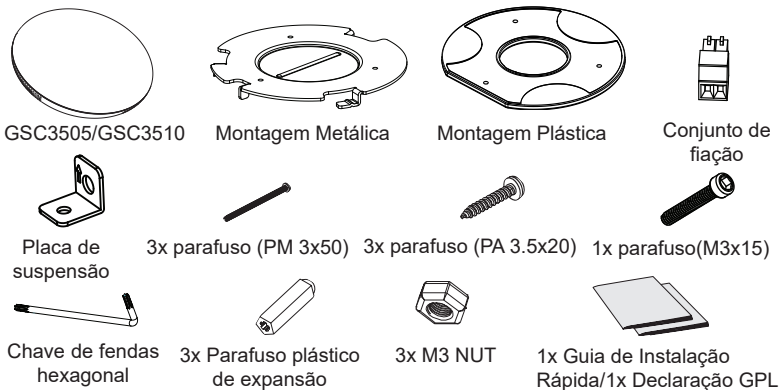

PORTAS DO GSC3505/GSC3510

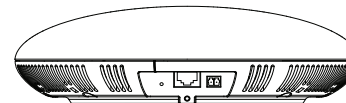

Porta	Rótulo	Descrição
	Reset	Tecla de reset de fábrica. Pressione durante 10 segundos para restabelecer o dispositivo aos padrões de fábrica.
	NET/PoE	Porta Ethernet RJ45 (10/100Mbps) suporta PoE/PoE+.
	Porta 2-Pin	Porta de entrada multi propósito 2-pin.

INSTALAÇÃO DO HARDWARE

O GSC3505/GSC3510 pode ser instalado na parede ou no teto. Por favor consulte o procedimento abaixo para a correta instalação.

Montagem na Parede

1. Localize o suporte do equipamento na posição desejada com a seta para cima. Faça três furos na parede, referindo-se às posições dos furos no suporte de metal.
2. Fixar o suporte de metal na parede por parafusos de expansão.
3. Alinhe a linha de posição na tampa traseira do dispositivo com o slot de posicionamento.
4. Gire o dispositivo no sentido horário até que esteja travado na posição correta.

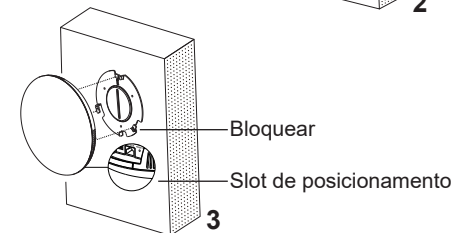
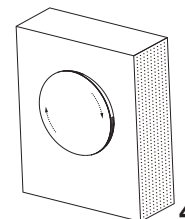
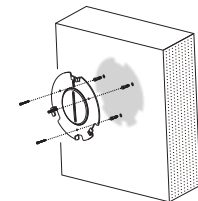
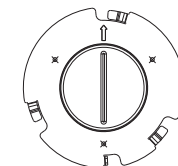

Montagem no teto

1. Coloque a montagem no teto (suporte de metal) no centro do teto e marque a posição dos três orifícios dos parafusos.
2. Faça um furo redondo com um diâmetro de 18mm para o cabo Ethernet. A distância entre o centro e o orifício destacado no suporte de plástico deve ser de 35 mm.
3. Fixe os suportes de plástico e metal no teto com parafusos de cabeça chata e porcas. Em seguida, coloque um cabo Ethernet através do orifício redondo de 18 mm.
4. Alinhe a linha de posição na tampa traseira do dispositivo com o slot de posicionamento.
5. Gire o dispositivo no sentido horário até que esteja travado na posição correta.

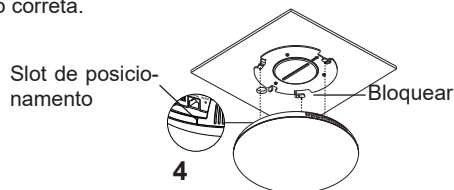
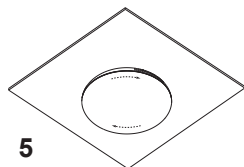
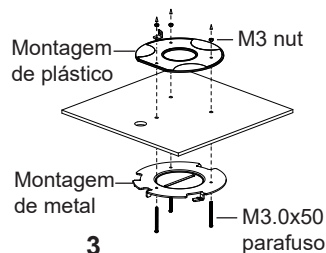
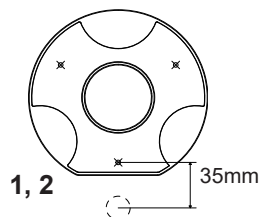

Instalação anti-roubo

Depois que o dispositivo está instalado com o suporte metálico na parede ou no teto, utilize o parafuso anti-roubo (M3 x 15) para evitar a extração do dispositivo.

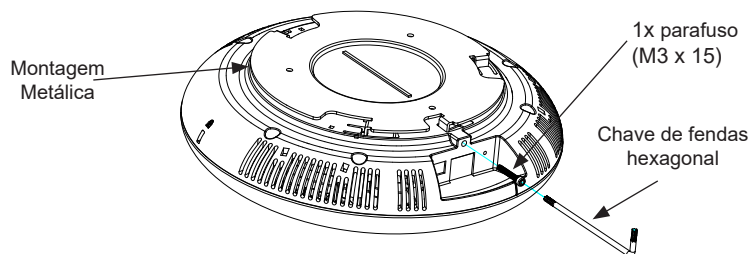

LIGANDO E CONECTANDO O GSC3505/GSC3510

O GSC3510 pode ser ligado utilizando um switch PoE/PoE+ ou um injetor PoE utilizando os passos listados abaixo:

- **Passo 1:** Conecte um cabo ethernet RJ45 na porta de rede do GSC3505/GSC3510.
- **Passo 2:** Conecte a outra ponta do cabo de rede no switch (PoE) ou injetor PoE.

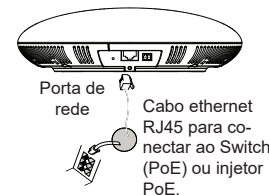

A conectar o conjunto de fiação

O GSC3505/GSC3510 suporta a conexão de uma "Chave & LED" ou "Chave Normal" direto em uma porta de 2 pinos através do conjunto de fiação.

Passo 1: Selecionar o conjunto de fiação a partir do kit de instalação.

Passo 2: Conectar o Chave & LED ou Chave normal com o conjunto de fiação (Como indicado na imagem à direita).



Aviso: Esta porta suporta a conexão em paralelo de uma lâmpada incandescente (menor a 1W) ou de uma lâmpada LED (menor a 100mA).

ACESSANDO À INTERFACE DE CONFIGURAÇÃO

Um computador conectado na mesma rede do Gsc3505/GSC3510 pode descobrir e acessar à interface de configuração utilizando o endereço MAC:

1. Localize o endereço MAC na etiqueta da unidade, que está na parte inferior do dispositivo ou na caixa.

2. A partir de um computador conectado à mesma rede do GGSC3505/GSC3505, coloque o endereço MAC do GSC3505/GSC3510 no navegador da seguinte maneira: http://gsc_<mac>.local

Exemplo: se o GSC3505/GSC3510 possui o endereço MAC C0:74:AD:11:22:33, esta unidade pode ser acessada copiando no navegador:

http://gsc_c074ad112233.local.



Para mais informação, por favor baixe o Manual de Usuário do GSC3505/GSC3510 a partir de: <http://www.grandstream.com/support>

Urządzenie GSC3505/GSC3510 nie jest wstępnie skonfigurowane do obsługi lub wykonywania połączeń alarmowych do szpitali, organów ochrony porządku publicznego, jednostek opieki medycznej (zwanymi dalej „służbami ratunkowymi”) ani jakichkolwiek innych służb ratunkowych. Aby uzyskać dostęp do służb ratunkowych, konieczne jest wprowadzenie dodatkowych ustawień. Użytkownik jest odpowiedzialny za zakup usług telefonii internetowej zgodnej z protokołem SIP, odpowiednią konfiguracją urządzenia GSC3505/GSC3510 umożliwiającą korzystanie z tej usługi oraz okresowe testy konfiguracji w celu sprawdzenia, czy działa ona zgodnie z oczekiwaniami. W przypadku niewykonania tych czynności użytkownik jest odpowiedzialny za zakup tradycyjnych bezprzewodowych lub przewodowych usług telefonicznych w celu uzyskania dostępu do służb ratunkowych.

FIRMA GRANDSTREAM NIE ZAPEWNIAMY MOŻLIWOŚCI POŁĄCZENIA ZE SŁUŻBAMI RATUNKOWYMI ZA POŚREDNICTWEM URZĄDZENIA GSC3505/GSC3510. FIRMA GRANDSTREAM, JEJ KIEROWNICTWO, PRACOWNICY ANI PODMIOTY STOWARZYSZONE NIE MOGĄ BYĆ POCIĄGNIĘTE DO ODPOWIEDZIALNOŚCI Z TYTUŁU JAKICHKOLWIEK ROSZCZEŃ, SZKÓD LUB STRAT, A UŻYTKOWNIK NINIEJSZYM ZRZEKA SIĘ WSZELKICH TEGO TYPU ROSZCZEŃ I PODSTAW POWÓDZTWA WYNIKAJĄCYCH LUB POWIĄZANYCH Z NIEMOŻNOŚCIĄ UŻYCIA URZĄDZENIA GSC3505/GSC3510 W CELU NAWIĄZANIA KONTAKTU ZE SŁUŻBAMI RATUNKOWYMI I NIEWPROWADZENIEM DODATKOWYCH USTAWIEŃ UMOŻLIWIAJĄCYCH UZYSKANIE DOSTĘPU DO SŁUŻB RATUNKOWYCH ZGODNIE Z INFORMACJAMI W POPRZEDNIM AKAPICIE.

PODRĘCZNIK SZYBKIEJ INSTALACJI

Ten podręcznik dotyczy następujących modeli:

- Głośnik/mikrofon interkomu SIP GSC3510
- Głośnik interkomu SIP GSC3505

OPIS URZĄDZENIA

GSC3505 jest jednokierunkowym głośnikiem interkomu SIP, a GSC3510 jest dwukierunkowym, pełnodupleksowym głośnikiem/mikrofonem interkomu SIP. Oba są wyposażone w jeden port Ethernet 100 Mb/s z obsługą PoE/PoE+, wbudowany dwupasmowy moduł Wi-Fi 2,4 GHz/5 GHz, wbudowany moduł Bluetooth, wysokiej jakości głośnik 8 W oraz uniwersalny port wejściowy umożliwiający podłączenie różnych urządzeń peryferyjnych, trzy mikrofony kierunkowe z funkcją wielokanałowej macierzy mikrofonowej (MMAD) – dostępne tylko w modelu GSC3510. Zarówno GSC3505, jak i GSC3510 są wyposażone w wysokiej jakości głośnik, który zapewnia szerokopasmowy dźwięk. Model GSC3510 dodatkowo jest wyposażony w najnowocześniejszą macierz mikrofonową z odległością wychwytywania dźwięku do 4,2 m. Wbudowane funkcje białej i czarnej listy ułatwiają odfiltrowanie niepożądanych połączeń z Internetu. Dzięki nowoczesnemu wzornictwu i ogromnej liczbie funkcji urządzenia można używać w salach lekcyjnych, szpitalach, mieszkaniach, akademikach i nie tylko.

ŚRODKI OSTROŻNOŚCI

- Nie próbować otwierać, demontować lub modyfikować urządzenia.
- Urządzenia nie wystawiać na temperatury wychodzące poza zakres od 0°C do 40°C podczas działania oraz od -10°C do -60°C w trakcie przechowywania
- Nie narażać urządzenia GSC3505/GSC3510 na oddziaływanie warunków spoza zakresu wilgotności względnej 10–90% (bez kondensacji).
- Nie wyłączać urządzenia GSC3505/GSC3510 podczas rozruchu systemu lub aktualizacji oprogramowania sprzętowego. W przeciwnym razie może dojść do uszkodzenia obrazów oprogramowania sprzętowego.

ZAWARTOŚĆ ZESTAWU



PORTY URZĄDZENIA GSC3505/GSC3510

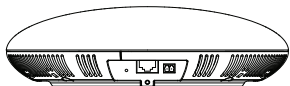

Port	Etykieta	Opis
○	Reset	Przycisk przywracania ustawień fabrycznych. Przytrzymać przez 7 sekund, aby przywrócić domyślne ustawienia fabryczne
	NET/PoE	Port Ethernet RJ45 (10/100 Mb/s) obsługujący zasilanie PoE
	Port dwustykowy	Puerto de entrada multipropósito de 2 pines.

INSTALACJA SPRZĘTU

Punkt dostępu GSC3505/GSC3510 można zamontować na ścianie lub suficie. Poniżej znajdują się informacje na temat poprawnej instalacji.

Montaż na ścianie

- Umieść uchwyt urządzenia w żądanym miejscu, tak aby strzałka była skierowana w górę. Wywierć trzy otwory w ścianie zgodnie z otworami we wsporniku metalowym.
- Zamocuj wspornik metalowy na ścianie, używając wkrętów i kołków rozporowych.
- Wyrównaj linię ustalającą na tylnej pokrywie urządzenia ze szczeliną ustalającą.
- Obracaj urządzenie w prawo, aż zatrzaśnie się na swoim miejscu.

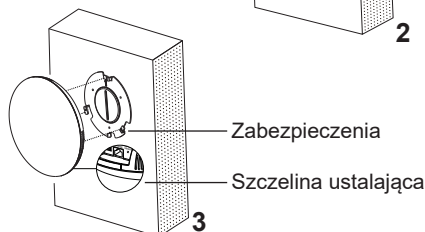
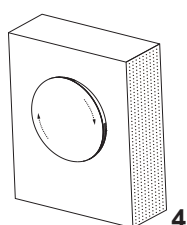
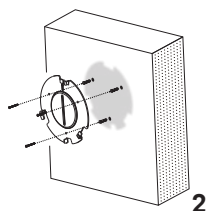
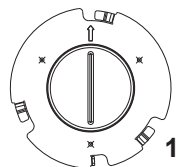

Montaż na suficie

- Przyłóż wspornik do montażu na suficie (wspornik metalowy) pośrodku sufitu i zaznacz położenie trzech otworów na wkręty.
- Wywierć okrągły otwór o średnicy 18 mm na kabel Ethernet. Odległość między środkiem a otworem zaznaczonym na wsporniku z tworzywa sztucznego powinna wynosić 35 mm.
- Zamocuj wspornik metalowy i wspornik z tworzywa na suficie, używając wkrętów z płaskim łbem i nakrętek blokujących. Potem przełóż kabel Ethernet przez okrągły otwór o śr. 18 mm.
- Wyrównaj linię ustalającą na tylnej pokrywie urządzenia ze szczeliną ustalającą.
- Obracaj urządzenie w prawo, aż zatrzaśnie się na swoim miejscu.

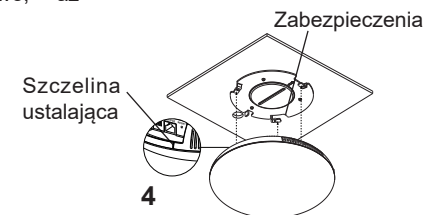
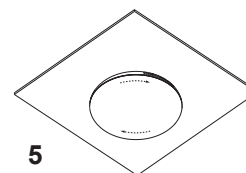
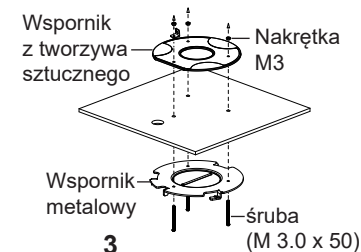
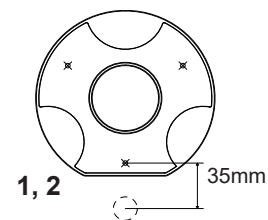

Instalacja przeciwkradzieżowa

Po zamontowaniu urządzenia na metalowym wsporniku na ścianie lub suficie użyj śruby zapobiegającej zdejmowaniu (M3 x 15), aby zabezpieczyć je przed kradzieżą.

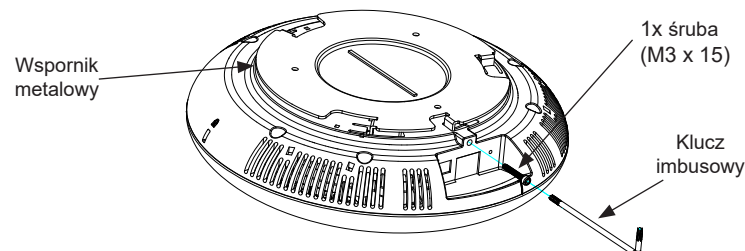

ZASILANIE I PODŁĄCZANIE URZĄDZENIA GSC3505/GSC3510

Urządzenie GSC3505/GSC3510 można zasilac za pośrednictwem przełącznika PoE/PoE+ lub adaptera PoE, wykonując następujące czynności:

Krok 1: Włożyć wtyczkę kabla RJ45 Ethernet do portu sieciowego urządzenia GSC3505/GSC3510

Krok 2: Podłączyć wtyczkę na drugim końcu do przełącznika Power over Ethernet (PoE) lub adaptera PoE.

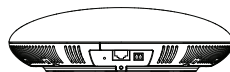

Port
sieciowy



Kabel Ethernet RJ45 do podłączenia przełącznika Power over Ethernet (PoE) lub adaptera PoE

Podłączanie gniazda okablowania

GSC3505/GSC3510 support to connect a "Key & LED" or "Normal Key" to 2-pin port via Wiring Seat.

Krok 1: Przygotuj gniazdo okablowania z zestawu instalacyjnego.

Krok 2: Podłącz przycisk z wskaźnikiem lub zwykły przycisk do gniazda okablowania (jak pokazano na rysunku po prawej stronie).

Uwaga: Ten port obsługuje połączenie równoległe żarówki (o mocy mniejszej niż 1 W) lub żarówki LED (o natężeniu prądu poniżej 100 mA).

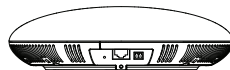

Gniazdo
okablowania



Przycisk z wskaźnikiem
lub zwykły przycisk

DOSTĘP DO INTERFEJSU KONFIGURACJI

Komputer podłączony do tej samej sieci, co GSC3505/GSC3510, może odkryć interfejs konfiguracji i uzyskać do niego dostęp, korzystając z adresu MAC:

1. Adres MAC znajdziesz na tylnej stronie jednostki i na pudełku.

2. Na komputerze podłączonym do tej samej sieci, co GSC3505/GSC3510, wpisać w przeglądarce poniższy adres, korzystając z adresu MAC GSC3505/GSC3510: http://gsc_<mac>.local

Przykład: jeżeli GSC3505/GSC3510 posiada adres MAC C0:74:AD:11:22:33, dostęp do tego modułu można uzyskać, wpisując w przeglądarce :

http://gsc_c074ad112233.local



Aby uzyskać szczegółową instrukcję, należy pobrać z:

<http://www.grandstream.com/support>